

**Advance**  
*Milre*  
**A** melhor fechadura eletrônica do **BRASIL**



Manual do usuário  
**CONTROL TECH 5200**  
[www.milreadvance.com.br](http://www.milreadvance.com.br)

# Agora você é *A*

## CARACTERÍSTICAS DO PRODUTO



### Controle de volume de som

O volume da fechadura pode ser ativado ou desativado.



### Senhas

Senha de abertura e senha de Administrador



### Iluminação do painel digital

Este equipamento possui uma iluminação especial no painel para facilitar a digitalização em ambiente escuro ou com pouca luminosidade.



### Travamento da porta:

Travar pelo lado de fora: Com o painel apagado, pressionar # para travar a porta.

Travar pelo lado de dentro: Girar o botão para travar manualmente.



### Digitação

Cada operação necessita somente de toque digital, pois foi desenhada especialmente para crianças e idosos, ou pessoas com algum tipo de enfermidade.



### Alarme contra senha errada

No caso de ser digitada uma senha errada por 5 (cinco) vezes, um comando de voz informará que a fechadura será bloqueada por 90 segundos.



### Abertura para os dois lados

Facilidade na abertura da porta tanto para o lado direito quanto para o lado esquerdo. Deverá ser selecionado o lado de abertura no momento da instalação.

## CUIDADOS DE SEGURANÇA

Não abra o interior da fechadura. A abertura por pessoas sem conhecimento técnico do produto poderá causar danos à fechadura, seja na parte eletrônica ou mecânica. No caso de algum problema com a fechadura, em que seja necessária sua verificação, por favor, entre em contato com o suporte técnico.

Se for observado algum cheiro de gás ou fumaça que esteja sendo emitido pela fechadura, remova todas as pilhas imediatamente. Essa atitude evitará danos à fechadura.

Tenha o cuidado para que a fechadura não tenha contato com água ou qualquer outro tipo de líquido. Em caso de água ou qualquer outro tipo de líquido escorrer na superfície da fechadura, seque com um pano limpo e absorvente. Se a água se infiltrar internamente, remova todas as pilhas imediatamente, e entre em contato com o suporte técnico, evitando assim danos e o mau funcionamento da fechadura.

Verifique o estado das pilhas a cada 6 (seis) meses para ver se não existe alguma espécie de vazamento ou se estão sujas. No caso de vazamento, troque imediatamente todas as pilhas por novas. Se algum líquido proveniente das pilhas sujar suas mãos, limpe imediatamente para evitar qualquer dano à sua pele.

Não limpe a fechadura com álcool, benzina, thinner ou qualquer outro tipo de produto de limpeza ou químico, pois poderá causar danos na superfície da fechadura ou mesmo pegar fogo.

Não exponha as pilhas ao calor ou ao fogo. Não coloque as pilhas na água, isto poderá causar sérios danos às mesmas, provocando vazamento ou explosão.

Não use pilhas danificadas na fechadura.

Evite contato elétrico com as pilhas através de qualquer tipo de metal, isso poderá causar explosão ou danos.

Não feche a porta quando a lingueta de travamento estiver para fora, isso poderá causar danos e até mesmo o não funcionamento da fechadura.

### **Aviso:**

- Em caso de cidades litorâneas, verificar o estado das pilhas a cada 03 (três) meses.

## ÍNDICE

Características do produto .....	1
Cuidados de segurança .....	2
Índice .....	3
<b>DADOS TÉCNICOS</b> .....	5 a 7
Ficha técnica .....	4
Vista explodida .....	4
Componentes do produto .....	5
Medidas .....	5
Nomes e funções .....	6
Instalação da máquina .....	7
Ajuste do lado de abertura .....	7
<b>CONFIGURAÇÃO E INICIALIZAÇÃO</b> .....	8 a 12
Comandos no painel .....	8
Informações gerais de configuração .....	8
Configuração inicial da fechadura .....	8
Configurações administradores e usuários .....	9
Cadastro de Administrador inicial.....	9
Cadastro de Administrador com senha/cartão .....	9
Adicionar Administrador com Senha/cartão .....	9
Apagar Administrador utilizando senha/cartão .....	9
Apagar Administradores por Grupo .....	9
Apagar Administrador com senha/cartão .....	9
Cadastro de Usuários .....	10
Adicionar Usuário com senha/cartão .....	10
Apagar Usuário por código/grupo .....	10
Configurações gerais da fechadura .....	10
Ajuste de Data e Hora .....	10
Idioma .....	10
Volume .....	10
Opções de destravamento Simples, Duplo ou combinado .....	11
Privacidade .....	11
Modo Passagem .....	11
Travamento Manual/automático .....	11
Abertura da porta pelo lado de fora/dentro .....	12
Travamento da porta pelo lado de fora/dentro .....	12
Bloqueio da fechadura pelo lado de fora.....	12
RESET (retornar ao padrão de fábrica) .....	12
Proteção de Senhas .....	13
<b>CUIDADOS E GARANTIA</b> .....	13 e 14
Abertura de Emergência .....	13
Cuidados no uso.....	14
Termos da Garantia .....	15

# I - DADOS TÉCNICOS

## 1 - FICHA TÉCNICA 5200

Externa	AL, ZN, PC, ABS	Dimensão Externa	150 (a) x 60 (l) x 14 mm (prof)
Interna	Al, ZN, ABS	Dimensão Interna	164 (a) x 68 (l) x 29 mm (prof)
Painel digital	Polycarbonato	Dimensão Máquina	195 (a) x 25 (l) x 82 mm (prof)
Senha	300 compartilhadas	Cor	Preta ou prata
Cartão	300 compartilhados	Acabamento	Dupla cobertura
Tampa das pilhas	ABS	Espessura da porta	35 mm até 65 mm
Batente	Aço e ABS	Pilhas	4 pilhas alcalinas AA de 1.5 V
Lingueta	Aço	Vida das pilhas	5.000 ciclos
Chave mecânica	Latão	Alarme de carga baixa	Avisa quando chega em 4.5 volts
Lado de abertura	Reversível	Umidade	De 0% a 90%
Modo de aberturas	Senha, cartão e chave mecânica	Temperatura ideal de operação	De -10C° até 55C°
Abertura de emergência	Entrada micro USB	Tipo de portas	Madeira, metal, regular e pivotante

**NOTA:** Senhas e cartões são compartilhados num total de 300.

A instalação deste produto, apesar de ser simples, deverá ser executada por um profissional especializado.

A vida das pilhas está baseada nos testes efetuados na própria fábrica e pode ser diferente dependendo da utilização e do ambiente.

Desenho, especificações ou aprimoramento do produto, está sujeito à mudança sem prévio aviso.

## 2 - VISTA EXPLODIDA

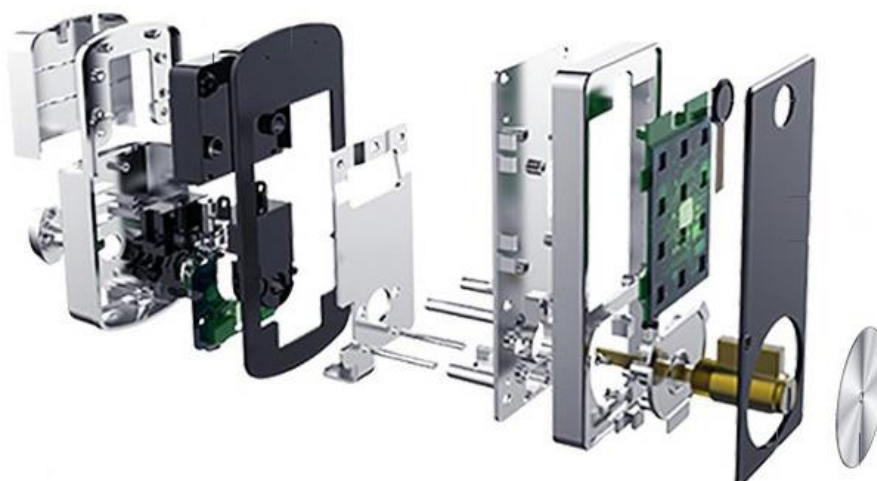

### 3 - COMPONENTES DO PRODUTO

Modelo 5200

			
Frente	Traseira	Manual	Máquina
			
Contratesta	Caixa da contratesta	Chave mecânica	Cartão
			
Parafuso	Parafuso	Parafuso	Parafuso
			
Placa fixadora	Pino de suporte	Pilhas AA (4)	Protetor de borracha

### 4 - MEDIDAS DO PRODUTO

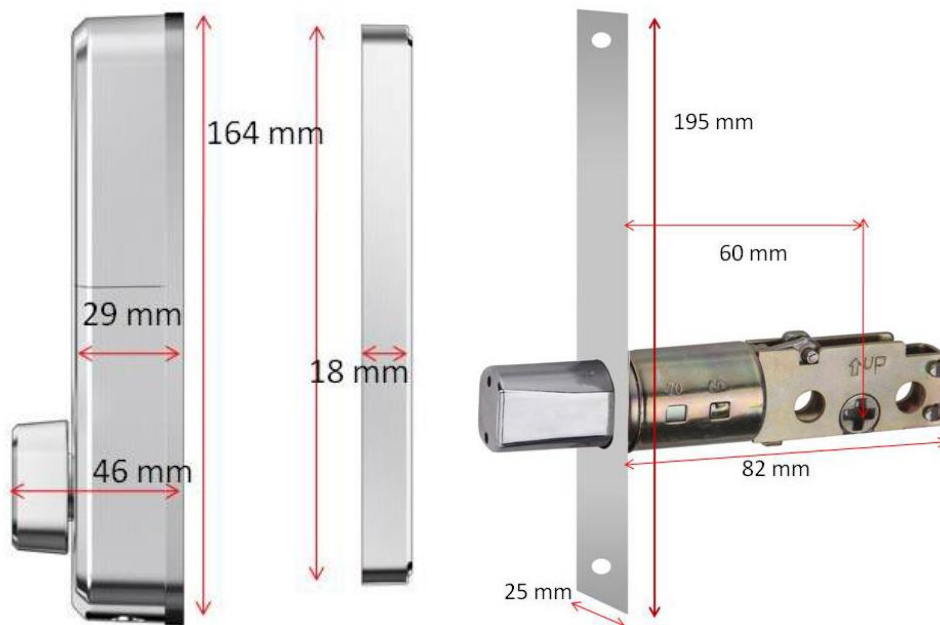

## 5 - NOMES E FUNÇÕES

### Parte externa



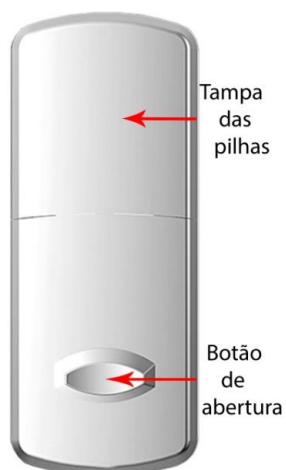

NOME	FUNÇÃO
Painel digital	Digitação da senha para abrir e para configuração
Cartão	Ponto de toque do cartão
Chave mecânica	Para abertura da porta
Ponto de colocação da energia de emergência	No caso das pilhas estiverem esgotadas ou descarregadas, conectar através da porta Micro USB uma fonte de 5 volts e ao energizar a fechadura, digitar a senha ou encostar o cartão para abrir a porta

### Parte interna

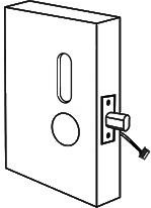
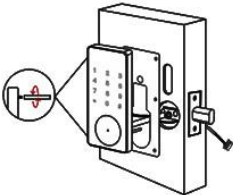

NOME	FUNÇÃO
Botão de abertura	Para abertura da porta
Tampa das pilhas	Proteção para as pilhas

## 6 - INSTALAÇÃO DA MÁQUINA

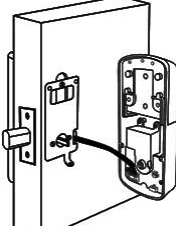
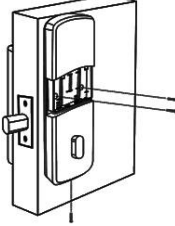
 <p>1 – Colocar a máquina</p>	 <p>2 – Ajustar o eixo mantendo na posição vertical</p>	 <p>3 – Conectar o cabo eletrônico com a parte da frente.</p>
 <p>4 – Colocar a placa de fixação.</p>	 <p>5 – Conectar o cabo eletrônico com a parte traseira.</p>	 <p>6 – Fixar a parte traseira e colocar as pilhas.</p>

## 7 - AJUSTE DO LADO DE ABERTURA

Na instalação do modelo 5200, é necessário configurar para abertura de porta para o lado esquerdo ou para o lado direito. Identifique o lado de abertura da porta que será instalada a fechadura modelo.

Após a identificação do lado de abertura da porta, remover a tampa da parte traseira da fechadura e de acordo com a figura abaixo, selecionar **L** (left) para abertura para o lado esquerdo ou **R** (right) para abertura da porta para o lado direito.

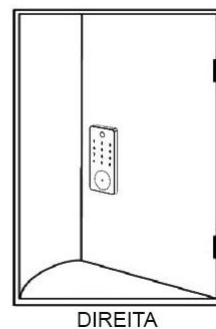
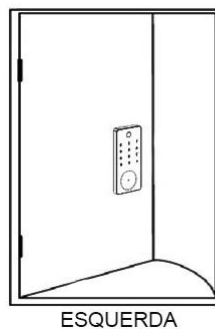
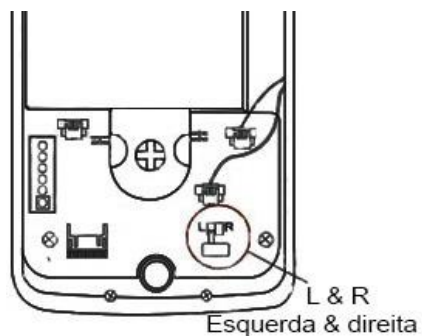



## II - CONFIGURAÇÃO E INICIALIZAÇÃO

### 1 - COMANDOS NO PAINEL

- \* - Para cancelar ou retornar
- # - Confirma ou finaliza
- 1 + # - Acessa o modo de configuração
- 6 + # - Atualiza data e hora

### 2 - INFORMAÇÕES GERAIS DE CONFIGURAÇÃO

- 2.1 – Configurações (Administrador/Usuário)
- 2.2 – Configurações gerais da fechadura
- 2.3 – RESET (retorna ao padrão de fábrica)

#### 2.1 – Configurações

- 1 – Adicionar Administrador
- 2 – Adicionar Usuário
- 3 – Apagar Administrador/Usuário pelo código
- 4 – Apagar por Grupo (Cartões ou Senhas)

#### 2.2 – Configurações gerais da fechadura

- 1 – Ajuste de data e hora
- 2 – Idioma
- 3 – Volume
- 4 – Opções de destravamento
- 5 – Privacidade (desativada)

#### 2.3 – RESET

- Confirma ou cancela

### 3 - CONFIGURAÇÃO INICIAL DA FECHADURA

Para inicializar a fechadura, é necessário ativar a senha mestre de fábrica que é 123456.

3.1 – Abrir a tampa das pilhas e remover uma das pilhas.

3.2 – Manter pressionado o botão de resete que esta localizado na parte inferior da fechadura no lado de dentro da porta, recolocar a pilha no local e aparecerá no display os números de 5, 4, 3, 2 e 1 na sequencia e ao mesmo tempo um som de bip a cada número.

3.3 – A finalizar, uma mensagem de voz informará que o procedimento foi realizado com sucesso.

3.4 – A senha mestre de fábrica (123456) foi ativada com o índice 000.

A porta será aberta com a senha 123456 e com qualquer cartão que for aproximado ao display. É recomendado que seja trocada a senha mestre de fábrica imediatamente.

Botão de RESET



Senha Mestre de fábrica: 123456

## 4 - CONFIGURAÇÕES ADMINISTRADORES E USUÁRIOS

### 4.1 - CADASTRO DE ADMINISTRADOR INICIAL

Esta fechadura permite o cadastro de até **5 ADMINISTRADORES** que serão enumerados de 001 a 005.

#### 4.1.1 - CADASTRO DE ADMINISTRADOR COM SENHA

Tocar no painel → Digitar 1+ # → Senha mestre de fábrica (123456) → # → pressionar 1 → pressionar 1 (Adicionar Administrador) → digitar o índice do Administrador (001 a 005) → # → pressionar 3 → senha → novamente a senha → # para finalizar.

#### 4.1.2 - CADASTRO DE ADMINISTRADOR COM CARTÃO

Tocar no painel → Digitar 1+ # → Senha mestre de fábrica (123456) → # → pressionar 1 → pressionar 1 (Adicionar Administrador) → digitar o índice do Administrador (001 a 005) → # → pressionar 2 → encostar o cartão.

### 4.2 – CADASTRO DE ADMINISTRADORES

#### 4.2.1 - ADICIONAR Administrador com Senha:

Tocar no painel → Digitar 1+ # → Senha mestre atual → # → pressionar 1 → pressionar 1 (Adicionar Administrador) → digitar o índice do Administrador (001 a 005) → # pressione 3 → senha → # → novamente a senha → # para finalizar.

#### 4.2.2 - ADICIONAR Administrador com cartão:

Tocar no painel → Digitar 1+ # → Senha mestre atual → # → pressionar 1 → pressionar 1 (Adicionar Administrador) → digitar o índice do Administrador (001 a 005) → # → encostar o cartão.

#### 4.2.3 - APAGAR Administrador utilizando senha:

Tocar no painel → Digitar 1+ # → Senha de Administrador → # → pressionar 1(Gerenciamento) → pressionar 3 (Código) → Digitar o Código do Administrador a ser apagado (001 a 005) → # → pressionar 3 → # para finalizar.

#### 4.2.4 - APAGAR Administrador utilizando cartão:

Tocar no painel → Digitar 1+ # → Cartão de Administrador → # → pressionar 1(Gerenciamento) → pressionar 3 (Código) → digitar o índice do Administrador a ser apagado (001 a 005) → # → pressionar 2 → # para finalizar.

#### 4.2.5 - APAGAR Administradores por Grupo:

#### 4.2.6 - Administrador com senha:

Tocar no painel → Digitar 1+ # → Senha de Administrador → # → pressionar 1(Gerenciamento) → pressionar 4 (grupo) → pressionar 3 → # para finalizar.

#### 4.2.7 – APAGAR Administrador com cartão:

Tocar no painel → Digitar 1+ # → Cartão de Administrador → # → pressionar 1 Gerenciamento) → pressionar 4 (Grupo) → pressionar 2 → # para finalizar.

Serão apagados todos os Cartões ou Senhas de Administradores cadastrados.

NOTA: Não é possível deletar todos os Administradores, pois é necessário ter um Administrador cadastrado.

### **4.3 – CADASTRO DE USUÁRIOS**

Esta fechadura permite o cadastro de até 295 **USUÁRIOS** que serão enumerados de 006 até 300.

#### **4.3.1 - ADICIONAR Usuário com Senha:**

Tocar no painel → Digitar 1+ # → Senha/Cartão de Administrador → # → pressionar 1 (Gerenciamento) → pressionar 2 (Adicionar) → digitar o índice do Usuário (006 a 300) → # → Pressionar 3 para senha → senha → # → novamente a senha → # para finalizar.

#### **4.3.2 - ADICIONAR Usuário com Cartão:**

Tocar no painel → Digitar 1+ # → Senha/Cartão de Administrador → # → pressionar 1 (Gerenciamento) → pressionar 2 (Adicionar) → digitar o índice do (006 a 300) → # → Pressionar 2 para cartão → Encostar o cartão.

#### **4.3.3 - APAGAR Usuário por Código:**

Tocar no painel → Digitar 1+ # → Senha/Cartão de Administrador → # → pressionar 1 (Gerenciamento) → pressionar 3 (Código) → digitar o índice do Usuário a ser apagado (006 a 300) → # → # para finalizar.

#### **4.3.4 - APAGAR Usuário por Grupo:**

Tocar no painel → Digitar 1+ # → Senha/Cartão de Administrador → # → pressionar 1 (Gerenciamento) → pressionar 4 (Grupo) → Selecionar 2 para Cartões ou 3 para Senhas → # → # para finalizar.

Serão apagados todos os Cartões ou Senhas de Usuários cadastrados.

## **5 - CONFIGURAÇÕES GERAIS DA FECHADURA**

### **5.1 – AJUSTE DE DATA E HORA:**

Esta fechadura tem a opção para que seja configurado a data e hora.

5.1.1 - Tocar no painel → Digitar 1+ # → Senha/Cartão de Administrador → # → pressionar 2 (Sistema) → pressionar 1 (Hora e Data) → Vai aparecer a hora atual → Digitar a data e hora → # para finalizar.

O comando de voz vai informar a data e a hora atual.

Em seguida digitar a data e a hora no seguinte formato: Ano → mês → dia → hora e minutos.

Exemplo: Dia 10 de janeiro de 2020 as 15:35 horas:

5.1.2 - Digitar na sequencia: 2020 01 10 1535.

O comando de voz informará que foi aceita a troca de data e hora.

1 + # → Administrador → # → 2 → 1 → 202001101535 → #

### **5.2 – IDIOMA**

#### **5.2.1 - Português**

Tocar no painel → Digitar 1+ # → Senha/Cartão de Administrador → # → pressionar 2 (Sistema) → pressionar 2 (Idioma) → pressionar 1 (Português) → #.

#### **5.2.2 - Inglês**

Tocar no painel → Digitar 1+ # → Senha/Cartão de Administrador → pressionar 2 (Sistema) → pressionar 2 (Idioma) → pressionar 2 (Inglês) → # .

### **5.3 – VOLUME**

Utilizar o dígito 1 para aumentar o volume e o dígito 2 para diminuir o volume.

Tocar no painel → Digitar 1 + # → Senha/Cartão de Administrador → # → pressionar 2 (Sistema) → pressionar 3 (Volume) → Selecionar de 1 a 4 → #. (1 mínimo – 4 máximo)

## **5.4 – OPÇÕES DE DESTRAVAMENTO**

### 5.4.1 - Simples (senha ou cartão)

Tocar no painel → Digitar 1 + # → Senha/Cartão de Administrador → # → pressionar 2 → pressionar 4 → selecionar destravamento simples → #.

### 5.4.2 - Duplo ou combinado (senha + cartão)

Tocar no painel → Digitar 1 + # → Senha/Cartão de Administrador → Pressionar 2 → pressionar 4 → selecionar destravamento duplo

## **5.5 – PRIVACIDADE**

Quando o Modo Privacidade estiver ativado, somente os Administradores poderão abrir a porta, todos os Usuários estarão bloqueados.

Tocar no painel → Digitar 1+ # → Senha/Cartão de Administrador → # → pressionar 2 (Sistema) → pressionar 5 → Ativar/Desativar→ #.

## **5.6 – MODO PASSAGEM**

O Modo Passagem permite que uma porta seja aberta continuamente sem a necessidade de senha ou cartão enquanto estiver ativado.

### 5.6.1 - Ativar o modo passagem:

Pressionar o botão de Resete e um comando de voz informa que o Modo Passagem foi ativado.

### 5.6.2 - Desativar o modo passagem:

Pressionar o botão de Resete, dois bips e um comando de voz informa que o Modo Passagem foi desativado.

## **5.7 – TRAVAMENTO MANUAL**

Ativar o travamento manual:

Tocar no painel → pressionar 0 (zero) por três segundos.

### **NOTA:**

1 - Quando a fechadura estiver com o Modo Pessoal ativado, é necessário pressionar # para travar.

2 - Ao ser configurado o Travamento Automático, o Travamento Manual estará desativado.

## **5.8 – TRAVAMENTO AUTOMÁTICO**

O travamento automático da fechadura pode ser configurado para que a porta trave em 5, 10, 15 e 20 segundos.

### 5.8.1 - Configurar para travar em 5 segundos:

✓ Tocar no painel → pressionar 1 por 3 segundos

### 5.8.2 - Configurar para travar em 10 segundos:

✓ Tocar no painel → pressionar 2 por 3 segundos

### 5.8.3 - Configurar para travar em 15 segundos:

✓ Tocar no painel → pressionar 3 por 3 segundos

### 5.8.4 - Configurar para travar em 20 segundos:

✓ Tocar no painel → pressionar 4 por 3 segundos

### **5.9 – ABERTURA DA PORTA PELO LADO DE FORA**

Tocar o painel para acender os dígitos e o comando de voz informará para digitar a senha ou encostar o cartão.

### **5.10 – ABERTURA DA PORTA PELO LADO DE DENTRO**

Girar o botão para abrir a porta.

### **5.11 - TRAVAMENTO DA PORTA PELO LADO DE FORA**

Travar pelo lado de fora: Com o painel apagado, pressionar # para travar a porta.

### **5.12 – TRAVAMENTO DA PORTA PELO LADO DE DENTRO**

Travar pelo lado de dentro: Girar o botão para travar manualmente.

### **5.13 – BLOQUEIO DA FECHADURA PELO LADO DE FORA**

Ao pressionar (toque rápido) o botão de travamento que está localizado na parte inferior do painel interno, bloqueará a fechadura, impedindo que esta seja aberta pelo lado de fora. Somente os Administradores tem a permissão de abrir a porta.



**ATIVAR:** Pressionar o botão de travamento (toque rápido) para ativar.

**DESATIVAR:** Pressionar o botão de travamento novamente para desativar.

## **6 - RESET (RETORNAR AO PADRÃO DE FÁBRICA)**

- 1 – Abrir a tampa das pilhas e remover uma das pilhas.
- 2 – Manter pressionado o botão de resete que esta localizado na parte inferior da fechadura no lado de dentro da porta, recolocar a pilha no local e aparecerá no display os números de 5, 4, 3, 2 e 1 na sequencia e ao mesmo tempo um som de bip a cada número.
- 3 – A finalizar, uma mensagem de voz informará que o procedimento foi realizado com sucesso.
- 4 – A senha mestre de fábrica (123456) foi ativada com o índice 000.

Botão de RESET



Senha Mestre de fábrica: 123456

## 7 - PROTEÇÃO DE SENHAS

Esta fechadura permite a proteção de senha no momento em que está sendo digitada a senha.

Pode ser digitada a senha direta, digitar números aleatórios na frente da senha atual, pode ser digitado a senha e em seguida números aleatórios, pode ser digitados números aleatórios, na sequência a senha e em seguida números aleatórios.

O importante é que a senha atual seja digitada em uma sequência única.

Observe o exemplo abaixo com uma senha atual com os dígitos 123456:

- 1 - 123456
- 2 - 343434 123456
- 3 - 123456 343434
- 4 - 343434 123456 3434343434
- 5 - 3434343434 123456 3434343434

Caso seja digitada uma senha errada por 5 vezes ou utilizado um cartão não cadastrado, a fechadura será bloqueada por 90 segundos.

### NOTA:

Com a carga das pilhas abaixo de 4.8 v, a fechadura avisa que a carga está baixa e ainda pode ser aberta a porta aproximadamente 200 vezes.

## 8 - ABERTURA DE EMERGÊNCIA



### Chave mecânica:

Pressionar a tampa no local como mostra a figura, remover a tampa, introduzir a chave mecânica e girar a chave para abrir a porta.



Chave  
mecânica

Ponto de  
Emergência

### Porta USB:

Energizar com uma fonte de 5 volts e abrir a porta utilizando a senha ou cartão.

## ATENÇÃO ESPECIAL

As chaves mecânicas devem ser guardadas preferencialmente em outro local (escritório, carro, familiar, etc.)

Trocar as pilhas quando der o alarme de carga baixa.

Leia este manual cuidadosamente antes da instalação e guarde-o para referência futura.

## 9 - CUIDADOS NO USO

- 1) Tenha o cuidado de não expor sua senha a outros.  
A senha inicial provavelmente foi exposta para outras pessoas durante a instalação, portanto é recomendável trocar a senha imediatamente.
  
- 2) Não lave a fechadura  
Se escorrer água e penetrar na fechadura, poderá causar danos à mesma.
  
- 3) Não desmonte a fechadura  
A estrutura interna da fechadura não é tão simples e tem muitas partes sofisticadas, portanto não desmonte a fechadura a seu critério. Se a fechadura não for montada corretamente, poderão ocorrer problemas no seu funcionamento.
  
- 4) Consulte seu representante  
Se o sistema apresentar qualquer tipo de falha proveniente da instalação por pessoa não autorizada, não nos responsabilizaremos pela troca do produto. Recomendamos consultar nossos representantes.
  
- 5) Troque a senha regularmente.  
Para a sua segurança, troque regularmente a senha para evitar qualquer tipo de invasão devido à exposição da senha. Se você usar o mesmo número para um dígito e trocar os outros será fácil para a memorização.
  
- 6) Não instalar esta fechadura sem alguma proteção contra o tempo ou intempéries.  
Este é um produto elétrico/eletrônico. Se por ventura água ou chuva penetrar no seu interior, poderá causar uma série de problemas. Portanto não instale este produto em locais expostos a água da chuva. Este produto não pode ficar exposto direto ao sol. Poderá ultrapassar a temperatura ideal de operação. (não nos responsabilizamos por problemas ocorridos devido à ação da chuva ou sol)
  
- 7) Não utilize pilhas recarregáveis.  
A pilha recarregável não é recomendada, pois a voltagem é de 1,2 volts e a voltagem da pilha alcalina é de 1.5 volts. Podem causar danos a sua fechadura.



## TERMO DE GARANTIA

A ADVANCE MILRE concede garantia a esse produto a partir da data da emissão da Nota Fiscal, pelo período de 02 anos, sendo, 03 (três) meses de garantia legal e 21 (vinte e um) meses de garantia contratual, contemplando 24 meses, desde que o mesmo tenha sido instalado e utilizado conforme orientações contidas no Manual de Instruções.

A garantia e assistência técnica oferecidas no Brasil é um serviço exclusivo, oferecido pela Advance Milre, e somente aos produtos por ela comercializados. Não temos peças de reposição para os outros modelos comercializados em outros países.

**A Advance Milre se reserva o direito de somente oferecer assistência técnica aos produtos por ela comercializados, fazendo esse controle através do número de série que se encontra em cada produto.**

1. A garantia terá validade pelo prazo legal acima especificado, contado a partir da data de aquisição pelo primeiro comprador/consumidor, mesmo que a propriedade do produto tenha sido transferida.

2. Esta garantia abrange a substituição de peças que apresentarem defeitos devidamente constatados como sendo de fabricação, além da mão de obra utilizada no respectivo reparo. Somente um técnico da rede de serviços autorizados está habilitado a reparar defeitos cobertos pela garantia, mediante apresentação da NOTA FISCAL de venda original ao primeiro comprador/consumidor. Esta garantia não cobre visita técnica.

3. A GARANTIA PERDE SEU EFEITO SE:

- a) A instalação ou utilização do produto estiver em desacordo com as recomendações do Manual de Instruções.
- b) O produto sofrer qualquer dano provocado por acidente, queda, agente da natureza, maus tratos, ou ainda alterações e consertos realizados por pessoas não autorizadas pelo fabricante.
- c) A NOTA FISCAL e/ou número de série do produto estiver adulterado, rasurado ou danificado.
- d) Se o produto for instalado em portas residenciais e/ou comerciais que dê acesso a logradouro Público.

4. A GARANTIA NÃO COBRE:

- a) Transporte e remoção de produtos para conserto/instalação. Se o consumidor desejar ser atendido no local de instalação do produto, ficará a critério do Serviço Autorizado a cobrança ou não da taxa de visita, devendo consultar quando solicitar o serviço.
- b) O atendimento ao consumidor, gratuito ou remunerado, em cidades que não possuam Serviços Autorizados, sendo as despesas e riscos de transporte de ida e volta do produto ao Serviço Autorizado de total responsabilidade do consumidor, caso o produto esteja na garantia contratual.
- c) As pilhas.

5. OBSERVAÇÕES

- a) As despesas decorrentes de instalação do produto são de responsabilidade única e exclusiva do consumidor.
- b) A ADVANCE MILRE, buscando a melhoria continua de seus produtos, reserva-se o direito de alterar as características gerais, técnicas e estéticas dos produtos por ela comercializados sem prévio aviso.
- c) Para sua comodidade, preserve o Manual de Instruções, Certificado de Garantia e a Nota Fiscal do produto.

Para esclarecer qualquer dúvida sobre os produtos da Advance Milre, consulte o nosso site na Internet [www.milreadvance.com.br](http://www.milreadvance.com.br).





Fabricado por Advance Milre Indústria e Comércio LTDA  
R. Maria Andrade Moreira, 20 - Bloco 09 - B. Família Andrade  
Santa Rita do Sapucaí/MG  
CEP: 37540-000